

# CATÁLOGO DE PRODUCTOS

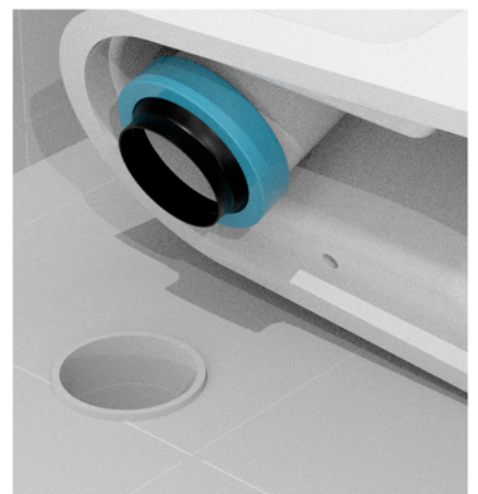

# LOUÇAS SANITÁRIAS

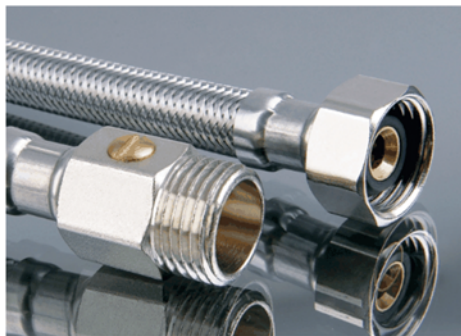

## KIT BACIA SOTTILE

Bacia sanitária com caixa acoplada, anel de vedação, engate flexível, assento sanitário e parafusos.

Com linhas suaves e um design imponente e robusto, a Bacia Sottile alcança o patamar de luxo e sofisticação desejado, estando entre as principais opções de louças do mercado.



Saiba mais:



BACIA SANITÁRIA COM CAIXA ACOPLADA

Kit Bacia Sottile

Ref. JBSOK

Contém:

- 01 Bacia sanitária com caixa acoplada
- 01 Anel de vedação com guia
- 01 Engate flexível nylon trançado 40 cm
- 01 Assento soft close (ASTRA)
- 01 Kit fixação lateral JKPFL



ASSENTO

- FECHAMENTO SUAVE
- FIXAÇÃO REGULÁVEL
- BACTERICIDA



ENGATE FLEXÍVEL NYLON TRANÇADO



ANEL DE VEDAÇÃO



KIT FIXAÇÃO LATERAL



JATO AUXILIAR



Embalagem Caixa

## KIT BACIA CAPRI

Bacia sanitária com caixa acoplada, anel de vedação, engate PVC branco, assento sanitário e parafusos.

Apresentamos a nossa Bacia Capri, um equilíbrio perfeito entre funcionalidade e elegância.

Fabricada com materiais de alta qualidade, cada detalhe foi cuidadosamente pensado para proporcionar uma ótima experiência. Ela não apenas complementa qualquer estilo de banheiro, como também eleva o padrão de conforto do seu lar.



BACIA SANITÁRIA COM CAIXA ACOPLADA



ENGATE PVC BRANCO



ANEL DE VEDAÇÃO



PARAFUSOS



ASSENTO SANITÁRIO ASTRA

- ACABAMENTO BRILHANTE
- FIXAÇÃO REGULÁVEL
- DESIGN



Embalagem Caixa

### Kit Bacia Capri

Ref. JBCAK

Altura: 75 cm | Largura: 61 cm | Comp.: 38 cm

Contém:

- 01 Bacia sanitária com caixa acoplada
- 01 Anel de vedação com guia
- 01 Engate PVC branco 40 cm
- 01 Assento (ASTRA)
- 02 Parafusos em latão JPF10P

## KIT CUBAS

Cuba, torneira, válvula, engate flexível e sifão.

Com a ideia do “faça você mesmo” e seguindo tendências do mercado, os kits contemplam 5 itens para uma fácil instalação (cuba, torneira, válvula, engate flexível e sifão). Mais praticidade e menor custo na hora de montar ou reformar seu banheiro.

# Solução Completa de Instalação



Kit Cuba Ravena

Ref. **KCUBAR**

Embalagem coletiva: Un.

**Contém:**

- 01 Cuba Ravena - Ref. JCUBAR
- 01 Torneira de Mesa Águila - Ref. 1196LA
- 01 Engate Fléxivel Nylon 40 cm - Ref. ENY40P
- 01 Válvula Sistema Click - Ref. VPKP
- 01 Sifão Sanfonado Astra - Ref. SSUM



Kit Cuba Veneza

Ref. **KCUBAV**

Embalagem coletiva: Un.

**Contém:**

- 01 Cuba Veneza - Ref. JCUBAV
- 01 Torneira de Mesa Águila - Ref. 1196LA
- 01 Engate Fléxivel Nylon 40 cm - Ref. ENY40P
- 01 Válvula Sistema Click - Ref. VPKP
- 01 Sifão Sanfonado Astra - Ref. SSUM



Kit Cuba Sottile

Ref. **KCSR1**

Embalagem coletiva: Un.

**Contém:**

- 01 Cuba Sottile - Ref. JCSR1
- 01 Torneira de Mesa Águila - Ref. 1196LA
- 01 Engate Fléxivel Nylon 40 cm - Ref. ENY40P
- 01 Válvula Sistema Click - Ref. VPKP
- 01 Sifão Sanfonado Astra - Ref. SSUM



Kit Cuba Novara

Ref. **KCUBANO**

Embalagem coletiva: Un.

**Contém:**

- 01 Cuba Novara - Ref. JCUBANO
- 01 Torneira de Mesa Águila - Ref. 1197LA
- 01 Engate Fléxivel Nylon 40 cm - Ref. ENY40P
- 01 Válvula Sistema Click - Ref. VPKP
- 01 Sifão Sanfonado Astra - Ref. SSUM



Kit Cuba Bari

Ref. **KCUBABR**

Embalagem coletiva: Un.

**Contém:**

- 01 Cuba Bari - Ref. JCUBABR
- 01 Torneira de Mesa Águila - Ref. 1197LA
- 01 Engate Fléxivel Nylon 40 cm - Ref. ENY40P
- 01 Válvula Sistema Click - Ref. VPKP
- 01 Sifão Sanfonado Astra - Ref. SSUM



Kit Cuba Rimini

Ref. **KCUBARM**

Embalagem coletiva: Un.

**Contém:**

- 01 Cuba Rimini - Ref. JCUBARM
- 01 Torneira de Mesa Águila - Ref. 1196LA
- 01 Engate Fléxivel Nylon 40 cm - Ref. ENY40P
- 01 Válvula Sistema Click - Ref. VPKP
- 01 Sifão Sanfonado Astra - Ref. SSUM



CUBA CERÂMICA



TORNEIRA ÁGUIA



VÁLVULA SISTEMA CLICK



ENGATE FLEXÍVEL



SIFÃO SANFONADO

## CUBA DE SEMI-ENCAIXE

Cerâmica



Cuba de semi-encaixe Roma (I)

Ref. CUBAROS - Branca

Altura: 11,5 cm | Largura: 33 cm | Comp.: 29 cm

## CUBA DE EMBUTIR

Cerâmica

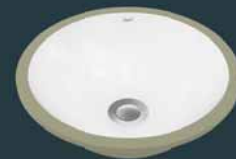

Cuba de embutir Redonda

Ref. JCER1 - Branca

Altura: 13 cm | Diâmetro: 37 cm  
Embalagem coletiva: 3 unidades



Cuba de embutir Oval

Ref. JCEO2 - Branca

Altura: 13 cm | Largura: 40 cm | Comp.: 30 cm  
Embalagem coletiva: 3 unidades

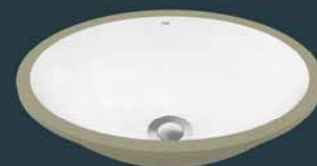

Cuba de embutir Oval

Ref. JCEO1 - Branca

Altura: 16 cm | Largura: 49 cm | Comp.: 35 cm  
Embalagem coletiva: 3 unidades

# METAIS SANITÁRIOS

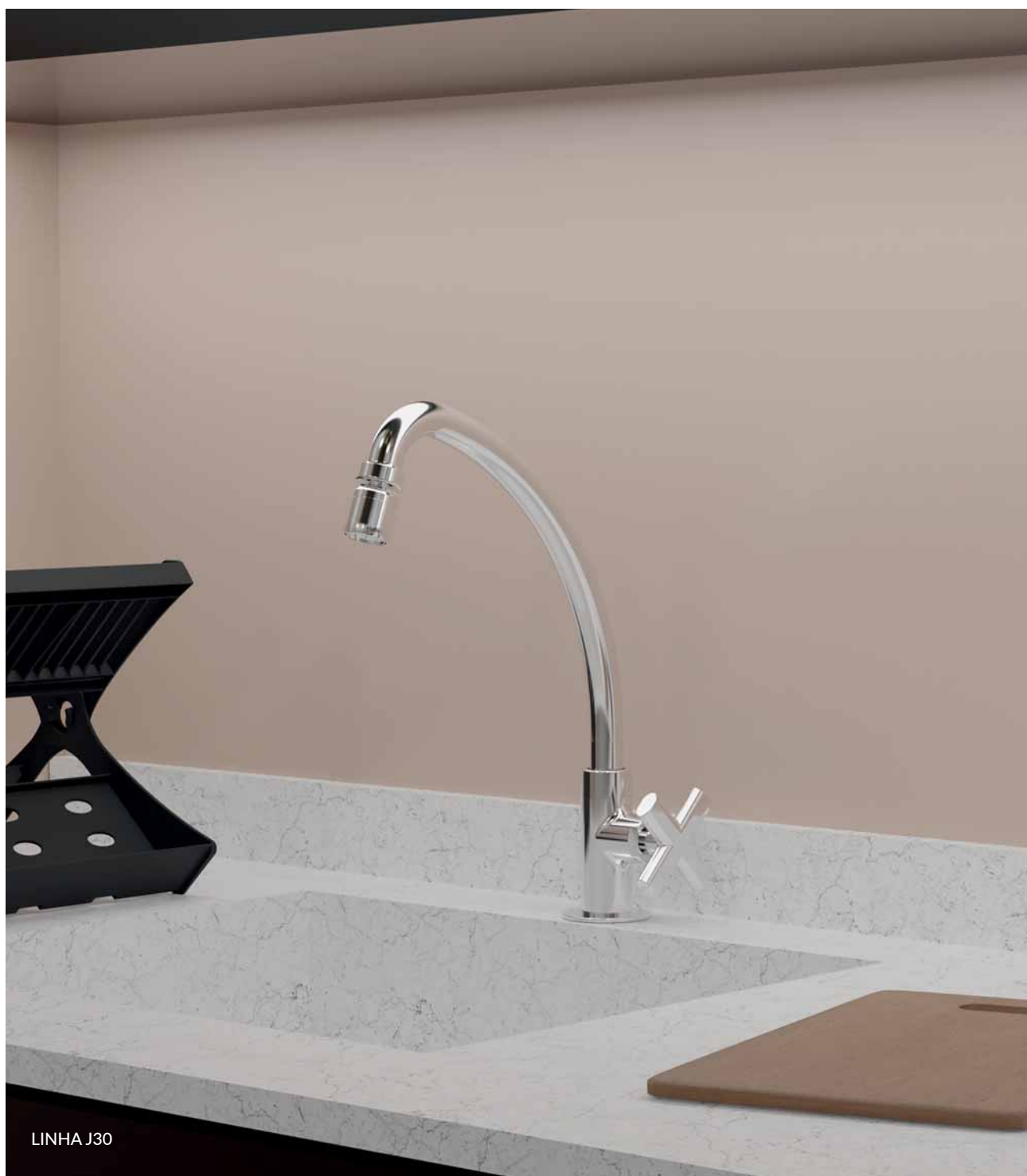

LINHA J30



LINHA J1



LINHA J2



LINHA J3



LINHA J4



LINHA J10



LINHA J20



LINHA J1



EMBALAGEM AUTOSSERVIÇO

Mecanismo de reposição: FMCJ1  
Obs. Acompanha volante.



● Torneira para lavatório  
Ref. 1193J1  
Embalagem coletiva: 3 unidades



● Torneira para lavatório  
bica móvel  
Ref. 1195J1  
Embalagem coletiva: 3 unidades



● Torneira de parede bica  
móvel  
Ref. 1156J1  
Embalagem coletiva: 3 unidades



● Torneira de mesa bica  
móvel  
Ref. 1156MJ1  
Embalagem coletiva: 3 unidades



● Torneira de parede tubo  
"U" bica móvel  
Ref. 1156UJ1  
Embalagem coletiva: 3 unidades



● Torneira para pia ou  
cozinha  
Ref. 1158J1  
Embalagem coletiva: 3 unidades



● Torneira para tanque  
ou jardim  
Ref. 1153J1  
Embalagem coletiva: 3 unidades



● Torneira para tanque ou  
máquina de lavar  
Ref. 1134J1  
Embalagem coletiva: 3 unidades



● Ducha higiênica  
Ref. DHJ1  
Sem derivador  
Embalagem coletiva: 3 unidades



Registro de pressão  
Ref. J1RP12 - 1/2"  
Ref. J1RP34 - 3/4"  
Embalagem coletiva: 3 unidades



Registro de gaveta  
Ref. J1VG12 - 1/2"  
Ref. J1VG19 - 3/4"  
Embalagem coletiva: 3 unidades



Acabamento J1  
Ref. AJ1 - para registros  
1/2" e 3/4"  
Ref. AJ1G - para registros  
1", 1 1/4" e 1 1/2"  
Embalagem coletiva: 6 unidades

● BANHEIRO ● COZINHA ● LAVANDERIA



LINHA J2



EMBALAGEM AUTOSSERVIÇO

Mecanismo de reposição: FMCJ4



● Torneira para lavatório  
Ref. 1193J2

Embalagem coletiva: 3 unidades



● Torneira para lavatório  
bica móvel  
Ref. 1195J2

Embalagem coletiva: 3 unidades



● Torneira de parede bica  
móvel  
Ref. 1156J2

Embalagem coletiva: 3 unidades



● Torneira de mesa bica  
móvel  
Ref. 1156MJ2

Embalagem coletiva: 3 unidades



● Torneira de parede  
tubo "U" bica móvel  
Ref. 1156UJ2

Embalagem coletiva: 3 unidades



● Torneira para  
pia ou cozinha  
Ref. 1158J2

Embalagem coletiva: 3 unidades



● Torneira para  
tanque ou jardim  
Ref. 1153J2

Embalagem coletiva: 3 unidades



● Torneira para tanque ou  
máquina de lavar  
Ref. 1134J2

Embalagem coletiva: 3 unidades



● Ducha higiênica  
Ref. DHJ2  
Sem derivador

Embalagem coletiva: 3 unidades



Registro de pressão

Ref. J2RP12 - 1/2"

Ref. J2RP34 - 3/4"

Embalagem coletiva: 3 unidades



Registro de gaveta

Ref. J2VG12 - 1/2"

Ref. J2VG19 - 3/4"

Embalagem coletiva: 3 unidades



Acabamento J2

Ref. AJ2 - para registros  
1/2" e 3/4"

Ref. AJ2G - para registros  
1", 1 1/4" e 1 1/2"

Embalagem coletiva: 6 unidades

● BANHEIRO ● COZINHA ● LAVANDERIA

Todas imagens são meramente ilustrativas.



LINHA J3



EMBALAGEM AUTOSSERVIÇO

Mecanismo de reposição: FMCJ3  
Obs. Acompanha volante.



● Torneira para lavatório  
Ref. 1193J3

Embalagem coletiva: 3 unidades



● Torneira para lavatório bica móvel  
Ref. 1195J3

Embalagem coletiva: 3 unidades



● Torneira de parede bica móvel  
Ref. 1156J3

Embalagem coletiva: 3 unidades



● Torneira de mesa bica móvel  
Ref. 1156MJ3

Embalagem coletiva: 3 unidades



● Torneira de parede tubo "U" bica móvel  
Ref. 1156UJ3

Embalagem coletiva: 3 unidades



● Torneira para pia ou cozinha  
Ref. 1158J3

Embalagem coletiva: 3 unidades



● Torneira para tanque ou jardim  
Ref. 1153J3

Embalagem coletiva: 3 unidades



● Torneira para tanque ou máquina de lavar  
Ref. 1134J3

Embalagem coletiva: 3 unidades



● Ducha higiênica  
Ref. DHJ3  
Sem derivador

Embalagem coletiva: 3 unidades



Registro de pressão  
Ref. J3RP12 - 1/2"  
Ref. J3RP34 - 3/4"

Embalagem coletiva: 3 unidades



Registro de gaveta  
Ref. J3VG12 - 1/2"  
Ref. J3VG19 - 3/4"

Embalagem coletiva: 3 unidades



Acabamento J3  
Ref. AJ3 - para registros 1/2" e 3/4"  
Ref. AJ3G - para registros 1", 1 1/4" e 1 1/2"

Embalagem coletiva: 6 unidades

● BANHEIRO ● COZINHA ● LAVANDERIA



LINHA J4



EMBALAGEM AUTOSSERVIÇO

Mecanismo de reposição: FMCJ4



● Torneira para lavatório  
Ref. 1193J4

Embalagem coletiva: 3 unidades



● Torneira para lavatório  
bica móvel  
Ref. 1195J4

Embalagem coletiva: 3 unidades



● Torneira de parede bica  
móvel  
Ref. 1156J4

Embalagem coletiva: 3 unidades



● Torneira de mesa bica  
móvel  
Ref. 1156MJ4

Embalagem coletiva: 3 unidades



● Torneira de parede  
tubo "U" bica móvel  
Ref. 1156UJ4

Embalagem coletiva: 3 unidades



● Torneira para  
pia ou cozinha  
Ref. 1158J4

Embalagem coletiva: 3 unidades



● Torneira para  
tanque ou jardim  
Ref. 1153J4

Embalagem coletiva: 3 unidades



● Torneira para tanque ou  
máquina de lavar  
Ref. 1134J4

Embalagem coletiva: 3 unidades



● Ducha higiênica  
Ref. DHJ4  
Sem derivador

Embalagem coletiva: 3 unidades



Registro de pressão

Ref. J4RP12 - 1/2"

Ref. J4RP34 - 3/4"

Embalagem coletiva: 3 unidades



Registro de gaveta

Ref. J4VG12 - 1/2"

Ref. J4VG19 - 3/4"

Embalagem coletiva: 3 unidades



Acabamento J4

Ref. AJ4 - para registros  
1/2" e 3/4"

Ref. AJ4G - para registros  
1", 1 1/4" e 1 1/2"

Embalagem coletiva: 6 unidades

● BANHEIRO ● COZINHA ● LAVANDERIA

Todas imagens são meramente ilustrativas.



LINHA J10



Mecanismo de reposição: FMCFE



● Torneira para lavatório  
Ref. 1194J10

Embalagem coletiva: 3 unidades



● Torneira para lavatório  
bica móvel  
Ref. 1195J10

Embalagem coletiva: 3 unidades



● Torneira de parede bica  
móvel  
Ref. 1156J10

Embalagem coletiva: 3 unidades



● Torneira de mesa bica  
móvel  
Ref. 1156MJ10

Embalagem coletiva: 3 unidades



● Torneira de parede tubo  
"U" bica móvel  
Ref. 1156UJ10

Embalagem coletiva: 3 unidades



● Torneira para pia ou  
cozinha  
Ref. 1158J10

Embalagem coletiva: 3 unidades



● Torneira para tanque  
ou jardim  
Ref. 1153J10

Embalagem coletiva: 3 unidades



● Torneira para tanque  
ou máquina de lavar  
Ref. 1134J10

Embalagem coletiva: 3 unidades



● Ducha higiênica  
Ref. DHJ10  
Sem derivador

Embalagem coletiva: 3 unidades



● Misturador de mesa  
para lavatório  
Ref. 1877J10

Embalagem coletiva: 2 unidades



● Misturador de mesa para  
cozinha bica móvel  
Ref. 1256J10

Embalagem coletiva: 2 unidades



● Misturador de parede  
para cozinha bica móvel  
Ref. 1258J10

Embalagem coletiva: 2 unidades



Registro de pressão

Ref. J10RP12 - 1/2"

Ref. J10RP34 - 3/4"

Embalagem coletiva: 2 unidades



Acabamento J10

Ref. AJ10 - para registros  
1/2" e 3/4"

Ref. AJ10G - para registros  
1", 1 1/4" e 1 1/2"

Embalagem coletiva: 6 unidades

● BANHEIRO ● COZINHA ● LAVANDERIA



LINHA J20



Mecanismo de reposição: FMCFE



● Torneira para lavatório  
Ref. 1194J20

Embalagem coletiva: 3 unidades



● Torneira para lavatório  
bica móvel  
Ref. 1195J20

Embalagem coletiva: 3 unidades



● Torneira de parede bica  
móvel  
Ref. 1156J20

Embalagem coletiva: 3 unidades



● Torneira de mesa bica  
móvel  
Ref. 1156MJ20

Embalagem coletiva: 3 unidades



● Torneira de parede tubo  
"U" bica móvel  
Ref. 1156UJ20

Embalagem coletiva: 3 unidades



● Torneira para pia ou  
cozinha  
Ref. 1158J20

Embalagem coletiva: 3 unidades



● Torneira para tanque  
ou jardim  
Ref. 1153J20

Embalagem coletiva: 3 unidades



● Torneira para tanque ou  
máquina de lavar  
Ref. 1134J20

Embalagem coletiva: 3 unidades



● Ducha higiênica  
Ref. DHJ20  
Sem derivador

Embalagem coletiva: 3 unidades



● Misturador de mesa  
para lavatório  
Ref. 1877J20

Embalagem coletiva: 2 unidades



● Misturador de mesa para  
cozinha bica móvel  
Ref. 1256J20

Embalagem coletiva: 2 unidades



● Misturador de parede  
para cozinha bica móvel  
Ref. 1258J20

Embalagem coletiva: 2 unidades



Registro de pressão

Ref. J20RP12 - 1/2"

Ref. J20RP34 - 3/4"

Embalagem coletiva: 2 unidades



Acabamento J20

Ref. AJ20 - para registros  
1/2" e 3/4"

Ref. AJ20G - para registros  
1", 1 1/4" e 1 1/2"

Embalagem coletiva: 6 unidades

● BANHEIRO ● COZINHA ● LAVANDERIA

Todas imagens são meramente ilustrativas.



LINHA J30



Mecanismo de reposição: FMCJ30



● Torneira para lavatório  
Ref. 1194J30  
Embalagem coletiva: 3 unidades



● Torneira para lavatório bica móvel  
Ref. 1195J30  
Embalagem coletiva: 3 unidades



● Torneira de parede bica móvel  
Ref. 1156J30  
Embalagem coletiva: 3 unidades



● Torneira de mesa bica móvel  
Ref. 1156MJ30  
Embalagem coletiva: 3 unidades



● Torneira de parede tubo "U" bica móvel  
Ref. 1156UJ30  
Embalagem coletiva: 3 unidades



● Torneira para pia ou cozinha  
Ref. 1158J30  
Embalagem coletiva: 3 unidades



● Torneira para tanque ou jardim  
Ref. 1153J30  
Embalagem coletiva: 3 unidades



● Torneira para tanque ou máquina de lavar  
Ref. 1134J30  
Embalagem coletiva: 3 unidades



● Ducha higiênica  
Ref. DHJ30  
Sem derivador  
Embalagem coletiva: 3 unidades



● Misturador de mesa para lavatório  
Ref. 1877J30  
Embalagem coletiva: 2 unidades



● Misturador de mesa para cozinha bica móvel  
Ref. 1256J30  
Embalagem coletiva: 2 unidades



● Misturador de parede para cozinha bica móvel  
Ref. 1258J30  
Embalagem coletiva: 2 unidades



Registro de pressão  
Ref. J30RP12 - 1/2"  
Ref. J30RP34 - 3/4"  
Embalagem coletiva: 2 unidades



Acabamento J30  
Ref. AJ30 - para registros 1/2" e 3/4"  
Ref. AJ30G - para registros 1", 1 1/4" e 1 1/2"  
Embalagem coletiva: 6 unidades

● BANHEIRO ● COZINHA ● LAVANDERIA

# HIDRÁULICA

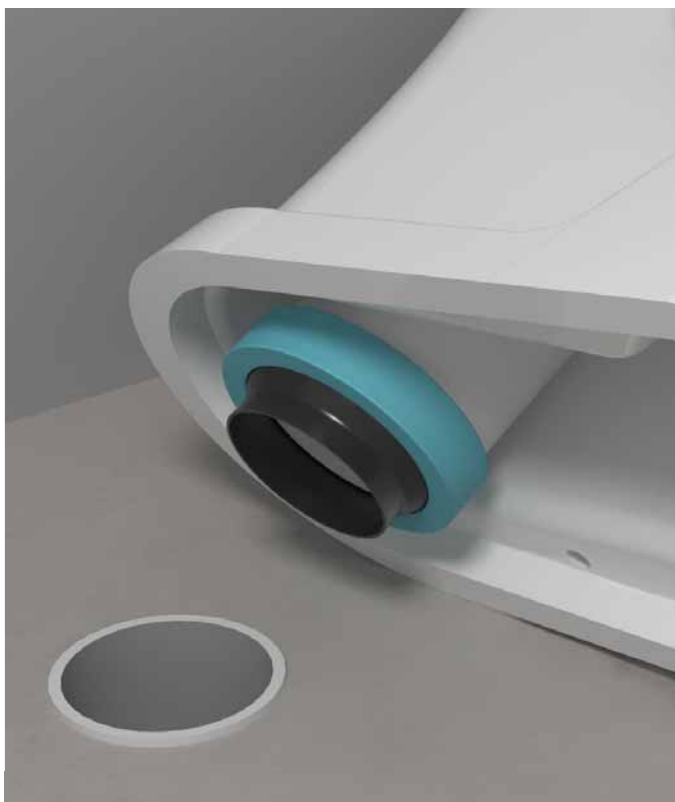

## COMPLEMENTOS PARA LOUÇAS SANITÁRIAS



Anel de vedação com guia para vaso sanitário (I)

Ref. AG

Embalagem coletiva: 60 unidades.



Anel de vedação com guia para vaso sanitário (II)

Ref. AVG

Embalagem coletiva: 12 unidades.



Anel de vedação com guia para vaso sanitário (I)

Ref. AGS

Embalagem coletiva: 12 unidades.

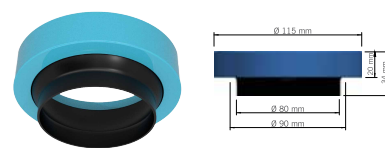
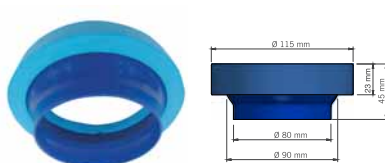
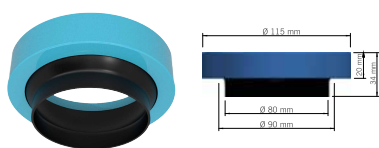

Embalagem caixa com 60 unidades.  
AG.



Embalagem caixa com 12 unidades.  
AVG e AGS.

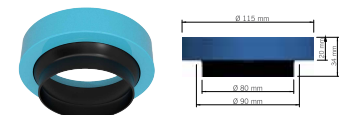

Kit de instalação para bacias com fixação convencional

Ref. JKIBPF

CONTÉM:

- 01 anel de vedação com guia
- 01 engate de nylon trançado 40 cm
- 01 canopla de aço inox
- 02 parafusos em latão JPF10P

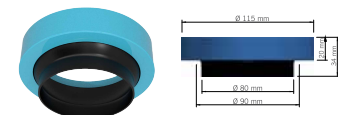

Kit de instalação para bacias com fixação lateral

Ref. JKIBFL

CONTÉM:

- 01 anel de vedação com guia
- 01 engate de nylon trançado 40 cm
- 01 canopla de aço inox
- 02 cantoneiras plásticas
- 04 parafusos de aço inox

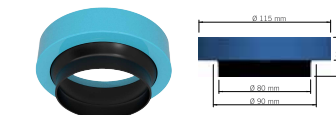

Kit instalação para bacia com caixa acoplada

Ref. JKIBCAB

CONTÉM:

- 01 Anel de vedação com guia
- 02 Parafusos em latão - JPF10P
- 01 engate flexível em PVC 40 cm (ASTRA)



Kit instalação para bacia convencional metalizado

Ref. JKIBCM

Embalagem coletiva: 6 unidades.

CONTÉM:

- 01 Anel de vedação com guia
- 02 Parafusos em latão JPF10P
- 01 Tubo de ligação plástico metalizado 25 cm com espude (ASTRA)



Kit instalação para bacia convencional branco

Ref. JKIBCB

Embalagem coletiva: 6 unidades.

CONTÉM:

- 01 Anel de vedação com guia
- 02 Parafusos em latão - JPF10P
- 01 Tubo de ligação plástico branco 25 cm com espude (ASTRA)



Conjunto de ligação com anel de vedação com guia e parafusos em latão

Ref. JAVGP

Embalagem coletiva: 12 unidades.

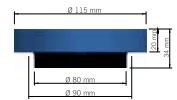

Tubo de ligação liso latão cromado 25 cm com espude

Ref. JTLS



Kit fixação lateral para bacias

Ref. JKPFL

Embalagem coletiva: 6 peças



Parafuso em latão - Autoserviço

Ref.	Compr.	Bucha	Qtd.	R\$
PF8A	6,5 cm	8	2 pçs	
PF10A	7,5 cm	10	2 pçs	
PF12A	9 cm	12	2 pçs	
PF12LA	12 cm	12	2 pçs	



Parafuso em latão - Granel

Ref.	Compr.	Bucha	Qtd.	R\$
JPF8P	6,5 cm	8	50 pçs	
JPF10P	7,5 cm	10	50 pçs	
JPF12P	9 cm	12	20 pçs	
JPF12LP	12 cm	12	20 pçs	



Parafuso de aço galvanizado - Granel

Ref.	Compr.	Bucha	Qtd.	R\$
PA8P	6,65 cm	8	50 pçs	
PA12P	9 cm	12	20 pçs	

Não é recomendado o uso dos parafusos em aço galvanizado para fixação de bacias sanitárias no chão (solo)



Parafuso de aço galv. - Autoserviço

Ref.	Compr.	Bucha	Qtd.	R\$
PA8A	6,5 cm	8	2 pçs	
PA10A	9,5 cm	10	4 pçs	
PA12A	9 cm	12	4 pçs	

Não é recomendado o uso dos parafusos em aço galvanizado para fixação de bacias sanitárias no chão (solo)

# ENGATES

## REGISTRO DE ESFERA COM ENGATE FLEXÍVEL

Suportam pressão de até 100 PSI ou 70 m.c.a.

Temperatura máxima: 95°C



Registro de esfera exclusivo

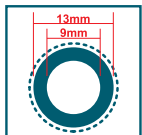

Mangueira interna EPDM esp. 2mm



Anel cônico que proporciona melhor vedação

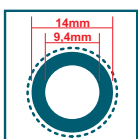

Mangueira interna EPDM esp. 2,3mm



Anel cônico que proporciona melhor vedação



Registro de esfera com engate flexível nylon trançado com porca plástica (I)

Ref. RENY40P - 40 cm  
Embalagem autosserviço



Registro de esfera com engate flexível aço inox trançado (I)

Ref. REAI40 - 40 cm  
Ref. REAI50 - 50 cm  
Embalagem autosserviço



Registro de esfera com engate flexível aço inox trançado com Alavanca (I)

Ref. REAIA40 - 40 cm  
Embalagem autosserviço

Todos os engates possuem embalagem coletiva com 15 unidades.

## ENGATES EM AÇO INOX

Suportam pressão de até 100 PSI ou 70 m.c.a.

Temperatura máxima: 95°C

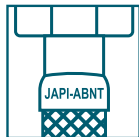

Marca Japi e norma NBR14878 gravados

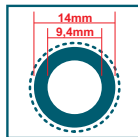

Mangueira interna EPDM esp. 2,3mm

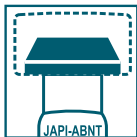

Anel cônico que proporciona melhor vedação



Engate flexível aço inox trançado porca borboleta (I)

Ref. EAIB40 - 40 cm

Embalagem autosserviço



Engate flexível aço inox trançado (I)

Ref. EAI030 - 30 cm

Ref. EAI040 - 40 cm

Embalagem autosserviço

Ref. EAI050 - 50 cm

Ref. EAI060 - 60 cm

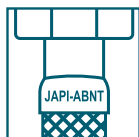

Marca Japi e norma NBR14878 gravados

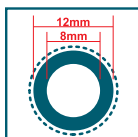

Mangueira interna EPDM esp. 2mm



Anel cônico que proporciona melhor vedação



Engate flexível aço inox trançado para monocomando

Ref. EA150MN - 50 cm

Embalagem autosserviço

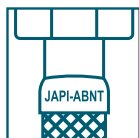

Marca Japi e norma NBR14878 gravados

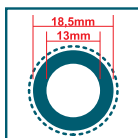

Mangueira interna EPDM esp. 2,5mm

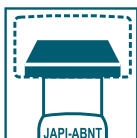

Anel cônico que proporciona melhor vedação



Engate flexível alta vazão em aço inox trançado (I)

Ref. EAIV40 - 40 cm

Embalagem autosserviço



Todos os engates possuem embalagem coletiva com 15 unidades.

## ENGATES EM NYLON

Suportam pressão de até 100 PSI ou 70 m.c.a.

Temperatura máxima: 95°C

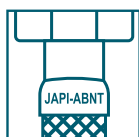

Marca Japi e norma NBR14878 gravados

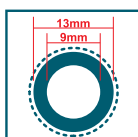

Mangueira interna EPDM esp. 2mm



Anel cônico que proporciona melhor vedação



Engate flexível nylon trançado com porca plástica (I)

Ref. ENY40P - 40 cm

Ref. ENY50P - 50 cm

Embalagem autosserviço



Engate flexível nylon trançado com porca plástica FxF (I)

Ref. ENY40PF - 40 cm

Embalagem autosserviço



Todos os engates possuem embalagem coletiva com 15 unidades.

# VÁLVULAS DE ESCOAMENTO

## VÁLVULAS PRATIKA SPLENDORE

Cobertura parcial nas cores Preto Fosco, Gold e Rose Gold

A Japi possui a linha mais completa de válvulas click, o complemento ideal para cubas. Proporcionando sofisticação e beleza, além da praticidade no momento da limpeza.



*splendore*



Válvula Pratika 1 1/4"  
para cubas de apoio

Ref. JVPKK  
Preto Fosco

Comprimento da rosca: 83 mm



Válvula Pratika 1 1/4"  
para cubas de apoio

Ref. JVPKG  
Gold

Comprimento da rosca: 83 mm



Válvula Pratika 1 1/4"  
para cubas de apoio

Ref. JVPKR  
Rose Gold

Comprimento da rosca: 83 mm



Sistema de Click



## VÁLVULAS PRATIKA

Cobertura parcial



Sistema de Click



Válvula Pratika 1 1/4" para cubas de apoio (I)

Ref. VPKB

ABS branco

Comprimento da rosca: 83 mm



Válvula Pratika 1 1/4" para cubas de apoio (I)

Ref. VPKP

ABS cromado

Comprimento da rosca: 83 mm



Válvula Pratika 1 1/4" para cubas de apoio (I)

Ref. VPK

Latão cromado

Comprimento da rosca: 72 mm



Válvula Pratika 1" para cubas de apoio (I)

Ref. VPK1

Latão cromado

Comprimento da rosca: 72 mm

**Modelo 1"** compatível com cubas no padrão antigo de furação.

## VÁLVULAS PRATIKA

Cobertura total



Sistema de Click



Válvula Pratika cobertura total 1 1/4" (I)

Ref. VPKTB

ABS branco

Comprimento da rosca: 83 mm



Válvula Pratika cobertura total 1 1/4" (I)

Ref. VPKTP

ABS cromado

Comprimento da rosca: 83 mm



Válvula Pratika cobertura total quadrada 1 1/4" (I)

Ref. VPKTPQ

ABS cromado

Comprimento da rosca: 83 mm



Válvula Pratika cobertura total 1 1/4" (I)

Ref. VPKCK

Corpo em latão e tampa em cerâmica preta

Comprimento da rosca: 72 mm



Válvula Pratika cobertura total 1 1/4" (I)

Ref. VPKC

Corpo em latão e tampa em cerâmica branca

Comprimento da rosca: 72 mm



Válvula Pratika cobertura total 1 1/4" (I)

Ref. VPKT

Latão cromado

Comprimento da rosca: 72 mm



Válvula Pratika cobertura total mista 1 1/4" (I)

Ref. VPKTM

Corpo em ABS e tampa em latão

Comprimento da rosca: 83 mm

**Melhor válvula custo-benefício**

## VÁLVULAS CONVENCIONAIS



Válvula para lavatório 1" universal

Ref. JVLU

Aço inox

Embalagem coletiva: 6 unidades



Válvula para lavatório 1" universal (I)

Ref. VLU

Latão cromado

Embalagem coletiva: 6 unidades

EMBALAGEM BLISTER



1"



Válvula para pia

Ref. JVP - 1"

Metal cromado

Embalagem coletiva: 6 unidades



Válvula para lavatório 1"

Ref. JVAL1

Metal cromado

Embalagem coletiva: 6 unidades



Válvula para tanque 1 1/4" universal (I)

Ref. VTU

Aço Inox

Embalagem coletiva: 6 unidades

Não é compatível com sifões sanfonados universais

EMBALAGEM BLISTER



Válvula para tanque

Ref. JVTQ - 1 1/4"

Pode ser utilizada em cubas de apoio

Metal cromado

Embalagem coletiva: 6 unidades

1 1/4"



Cesto válvula americana FOX

Ref. FCVAM1

Aço inox

Embalagem coletiva: 10 cartelas



Válvula americana

Ref. JVAM - 3 1/2"

Corpo em metal cromado e cesto em ABS cromados

Embalagem coletiva: 6 unidades



Válvula americana aço inox

Ref.

JVAMCZ - 3 1/2" - Pino cinza

JVAM4CZ - 4 1/2" - Pino cinza

JVAMCR - 3 1/2" - Pino cromado

JVAM4CR - 4 1/2" - Pino cromado

Embalagem coletiva JVAMCZ / JVAMCR: 6 unidades

Embalagem coletiva JVAM4CZ / JVAM4CR: 4 unidades

## VÁLVULAS DE RETENÇÃO



Válvula de retenção e poço horiz. e vert. plástica com filtro (I)

Ref.

VPP19 - 3/4"	<input type="text"/>
VPP25 - 1"	<input type="text"/>
VPP32 - 1 1/4"	<input type="text"/>
VPP38 - 1 1/2"	<input type="text"/>
VPP50 - 2"	<input type="text"/>

Pressão máxima: 60 m.c.a.

Temperatura de funcionamento: 0° a 60° C

Corpo e mecanismo em plástico



Válvula de retenção horizontal com portinhola (I)

Ref.

VHP12 - 1/2"	<input type="text"/>
VHP19 - 3/4"	<input type="text"/>
VHP25 - 1"	<input type="text"/>
VHP32 - 1 1/4"	<input type="text"/>
VHP38 - 1 1/2"	<input type="text"/>
VHP50 - 2"	<input type="text"/>
VHP62 - 2 1/2"	<input type="text"/>

Corpo e mecanismo em latão



Válvula de retenção horizontal e vertical (I)

Ref.

VR012 - 1/2"	<input type="text"/>
VR019 - 3/4"	<input type="text"/>
VR025 - 1"	<input type="text"/>
VR032 - 1 1/4"	<input type="text"/>
VR038 - 1 1/2"	<input type="text"/>
VR050 - 2"	<input type="text"/>

Corpo e mecanismo em latão



Válvula de retenção vertical (poço) (I)

Ref.

VP012 - 1/2"	<input type="text"/>
VP019 - 3/4"	<input type="text"/>
VP025 - 1"	<input type="text"/>
VP032 - 1 1/4"	<input type="text"/>
VP038 - 1 1/2"	<input type="text"/>
VP050 - 2"	<input type="text"/>

Corpo e mecanismo em latão

## CAIXAS DE GORDURA E INSPEÇÃO



Caixa de gordura 20 L

Ref. JCGR



Caixa de gordura com cesto de limpeza

### Informações Técnicas

Medidas: 360 x 580 mm

Peso da Caixa: 3,0 kg

Peso da Tampa: 1,0 kg

Material: PEMD

Entrada: DN50 e DN75

Saída: DN100



Caixa de inspeção 12 L

Ref. JCIR

### Informações Técnicas

Medidas: 450 x 230 mm

Peso da Caixa: 1,5 kg

Peso da Tampa: 1,0 kg

Material: PEMD

Entrada e saída: DN100

## TORNEIRAS E REGISTROS DE ESFERA PLÁSTICOS



Registro de esfera plástico soldável (I)

Ref.	
VEPS120 - 20 mm	<input type="checkbox"/>
VEPS125 - 25 mm	<input type="checkbox"/>
VEPS132 - 32 mm	<input type="checkbox"/>
VEPS140 - 40 mm	<input type="checkbox"/>
VEPS150 - 50 mm	<input type="checkbox"/>
VEPS160 - 60 mm	<input type="checkbox"/>

Pressão máxima: 100 m.c.a.  
Temperatura máxima: 60° C



Registro de esfera plástico roscável (I)

Ref.	
VEPR112 - ½"	<input type="checkbox"/>
VEPR119 - ¾"	<input type="checkbox"/>
VEPR125 - 1"	<input type="checkbox"/>
VEPR132 - 1 ¼"	<input type="checkbox"/>
VEPR138 - 1 ½"	<input type="checkbox"/>
VEPR150 - 2"	<input type="checkbox"/>

Pressão máxima: 100 m.c.a.  
Temperatura máxima: 60° C



Torneira de esfera plástica

Ref.	
TJEP112 - ½" (I)	<input type="checkbox"/>
JTJEP119* - ½" com bucha ¾"	<input type="checkbox"/>

\*Embalagem autosserviço

## REGISTROS DE ESFERA METÁLICOS



Registro de esfera latão passagem reduzida (I)

Ref.	Embalagem coletiva:	
VE006 - ¼"	12 un.	<input type="checkbox"/>
VE012 - ½"	10 un.	<input type="checkbox"/>
VE019 - ¾"	10 un.	<input type="checkbox"/>
VE025 - 1"	6 un.	<input type="checkbox"/>
VE032 - 1 ¼"	4 un.	<input type="checkbox"/>
VE038 - 1 ½"	4 un.	<input type="checkbox"/>
VE050 - 2"	2 un.	<input type="checkbox"/>

Pressão máxima: 100 m.c.a.  
Temperatura máxima: 100° C



Registro de esfera latão passagem plena (I)

Ref.	Embalagem coletiva:	
VE112 - ½"	10 un.	<input type="checkbox"/>
VE119 - ¾"	10 un.	<input type="checkbox"/>
VE125 - 1"	6 un.	<input type="checkbox"/>
VE132 - 1 ¼"	2 un.	<input type="checkbox"/>
VE138 - 1 ½"	2 un.	<input type="checkbox"/>
VE150 - 2"	2 un.	<input type="checkbox"/>
VE162 - 2 ½"	2 un.	<input type="checkbox"/>
VE175 - 3"	2 un.	<input type="checkbox"/>
VE1100 - 4"	2 un.	<input type="checkbox"/>

Pressão máxima: 100 m.c.a.  
Temperatura máxima: 100° C



Registro de esfera latão passagem plena (I)

Ref.	Embalagem coletiva:	
VEL112 - ½"	8 un.	<input type="checkbox"/>
VEL119 - ¾"	6 un.	<input type="checkbox"/>

Pressão máxima: 60 m.c.a.  
Temperatura máxima: 80° C

## BASES, REGISTROS DE PRESSÃO E GAVETA



Mecanismo de latão para registro de pressão ½" e ¾"

Ref.	
FLCRP20	<input type="checkbox"/>

Embalagem coletiva: 5 cartelas



Base registro de pressão 1416

Ref.	
CRP12 - ½"	<input type="checkbox"/>
CRP34 - ¾"	<input type="checkbox"/>



Base registro de gaveta

Ref.	
JBVG12 - ½"	<input type="checkbox"/>
JBVG19 - ¾"	<input type="checkbox"/>



Registro de gaveta bruto (I)

Ref.	
VG012 - ½"	<input type="checkbox"/>
VG019 - ¾"	<input type="checkbox"/>

# TORNEIRAS E REGISTROS DE ESFERA



Torneira de esfera metálica (I)

Ref.

TJE12S - 1/2"  TJE119B\* - 1/2" com bucha 3/4"

TJER19 - 3/4"  TJER19B\* - 3/4"

Embalagem coletiva: 12 unidades      Embalagem coletiva: 10 unidades



Todas as nossas torneiras e registros de esfera metálicos possuem a esfera em latão. Proporcionando maior **durabilidade** e **resistência** a corrosão.



Torneira de esfera em latão (I)

Ref. TJEL12 - 1/2" com bucha 3/4"

Embalagem coletiva: 12 unidades



Torneira de esfera metálica com duas saídas (I)

Ref. TME - 1/2" com bucha 3/4"

Embalagem coletiva: 6 unidades.



Torneira de esfera metálica porta-cadeado (I)

Ref. TJEC12 - 1/2"

Embalagem coletiva: 12 unidades

Ref. TJEC19B\*

1/2" com bucha 3/4"

Embalagem coletiva: 10 unidades



Torneira de esfera em latão duas saídas (I)

Ref. TMLE - 1/2" com bucha 3/4"

Embalagem coletiva: 6 unidades

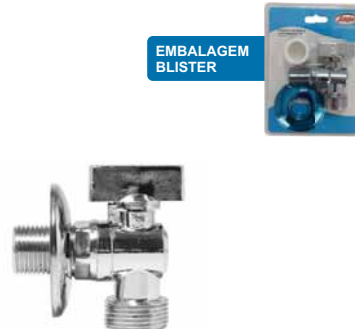

Registro de esfera em latão saída 3/4" (I)

Ref. VEML12 - 1/2" com bucha 3/4"

Embalagem coletiva: 6 unidades



Registro para máquina de lavar (I)

Ref. VML

Ref. VMLB\*

Corpo em latão cromado e volante em ABS cromado

Embalagem coletiva: 10 unidades

## COMPLEMENTOS HIDRÁULICOS



Tapa-furo de 20 mm  
Ref. JTF1  
Embalagem com 25 unidades.

Ref. TF20A  
Embalagem com 1 unidade.



Tapa-furo de 25 mm  
Ref. JTF2  
Embalagem com 25 unidades.

Ref. TF25A  
Embalagem com 1 unidade.



Tapa-furo TE liso de 20 mm  
Ref. JTF3  
Embalagem com 25 unidades.

Ref. TFT20A  
Embalagem com 1 unidade.



Tapa-furo TE liso de 25 mm  
Ref. JTF4  
Embalagem com 25 unidades.

Ref. TFT25A  
Embalagem com 1 unidade.



Tapa-furo de 32 mm  
Ref. TF32  
Embalagem com 5 unidades.

Ref. TF32A  
Embalagem com 1 unidade.



Tapa-furo de 50 mm  
Ref. TF50  
Embalagem com 5 unidades.

Ref. TF50A  
Embalagem com 1 unidade.



Tapa-furo TE liso de 32 mm  
Ref. TFT32  
Embalagem com 5 unidades.

Ref. TFT32A  
Embalagem com 1 unidade.



Tapa-furo TE liso de 50 mm  
Ref. TFT50  
Embalagem com 5 unidades.

Ref. TFT50A  
Embalagem com 1 unidade.



EMBALAGEM A GRANEL

EMBALAGEM INDIVIDUAL



Tapa-furo rosca 25 mm 1/2"  
Ref. JTFTR12  
Embalagem com 25 unidades.

Ref. TFTR12A  
Embalagem com 1 unidade.



Tapa-furo rosca 25 mm 3/4"  
Ref. JTFTR34  
Embalagem com 25 unidades.

Ref. TFTR34A  
Embalagem com 1 unidade.



TEE liga facil esgoto  
Ref. TLF50 - 50 x 50 mm  
Ref. TLF75 - 75 x 75 mm  
Ref. TLF1050 - 100 x 50 mm  
Ref. TLF100 - 100 x 100 mm  
Embalagem coletiva: 4 unidades.



Ponteira de retenção 100 mm  
Ref. JPRE100



Retenflux para esgoto 100 mm  
Ref. JRF100



Válvula extravasadora 25 mm  
Ref. FVEX1925  
Impede a entrada de insetos em caixas d'água e reservatórios  
Embalagem coletiva: 10 cartelas

## COMPLEMENTOS



Canopla de metal longa com guiador plástico

Ref. JCML



Plug cromado plástico pia

Ref. FPLUG

Embalagem coletiva: 10 cartelas.



Manguera entrada máquina de lavar

Ref. NMEM12 - 120 cm

Ref. NMEM16 - 160 cm

Embalagem coletiva: Unitário.



Salva registro

Ref. JSRG

Embalagem coletiva: 5 cartelas.



Extensão de latão

Ref.

FEC12 - 1/2" x 2,7 cm curto

FEC19 - 3/4" x 2,7 cm curto

FEM12 - 1/2" x 4,6 cm médio

FEM19 - 3/4" x 4,6 cm médio

FEL12 - 1/2" x 5,9 cm longo

FEL19 - 3/4" x 5,9 cm longo

Embalagem coletiva: 6 cartelas.



Aumento de latão

Ref.

FALC12 - 1/2" x 2,7 cm

FALC19 - 3/4" x 2,7 cm

FALM12 - 1/2" x 3,8 cm

FALM19 - 3/4" x 3,8 cm

FALL12 - 1/2" x 5,4 cm

FALL19 - 3/4" x 5,4 cm

Embalagem coletiva: 6 cartelas.



Porca metálica para torneira

Ref. FPMF12 - 1/2"

Peças por cartela: 1.

Embalagem coletiva: 10 cartelas.



Filtro para torneira de cozinha

Ref. NFC  
Cromado

Rosca BSP 1/4".

Produzido em ABS.

Compatível com a maioria das torneiras de filtro do mercado.



Complemento de canopla para registros 1/2" e 3/4" x 1 cm

Ref. JCCN1

Material: Liga de cobre (latão).

Peças por cartela: 1.

Embalagem coletiva: 5 unidades.



Conversor de registro Docol / Japi

Ref. FCDJ

Embalagem coletiva: 10 cartelas.



Conversor de registro Fabrimar / Japi

Ref. FCFJ

Embalagem coletiva: 10 cartelas.



Prolongador 2 cm para registro Japi

Ref. FPR2

Material: ABS.

Embalagem coletiva: 10 cartelas.



Castelo para Registro de Pressão 1/2" e 3/4"

Ref. FCRP

Material: Liga de cobre (latão).

Peças por cartela: 1.

Embalagem coletiva: 10 cartelas.



detalhe articulador montado

Articulador metálico para arejador

Ref. FART - Compatível com as linhas J10, J20, J30, J200 e Águila.

Ref. FARTM - Compatível com as linhas Q18, Q37, Q40C e Q50.

Peças por cartela: 1.

Embalagem coletiva: 10 cartelas.



Arejador metálico

Ref. FAMI - Compatível com as linhas J10, J20, J30, J200, Águila, Clínica e Move.

Ref. FAM - Compatível com as linhas Q18, Q37, Q40C e Q50.

Peças por cartela: 1.

Embalagem coletiva: 10 cartelas.



Arejador articulado plástico

Ref. FCAAP - Compatível com as linhas IHP, P37, P40, P50, J1, J2, J10, J20, J30, J200 e Águila.

Peças por cartela: 1.

Embalagem coletiva: 10 cartelas.



Mecanismo cerâmico

<p>Ref. <b>FM CJ1</b></p>  <p>OBS.: ACOMPANHA VOLANTE.</p>	<p>Ref. <b>FM CJ4</b></p>  <p>OBS.: PRODUZIDAS A PARTIR DE NOVEMBRO DE 2018.</p>
<p>Ref. <b>FM CJ3</b></p>  <p>OBS.: ACOMPANHA VOLANTE.</p>	<p>Ref. <b>FM JA</b></p> 
<p>Ref. <b>FM CML</b></p> 	<p>Ref. <b>FM CJ30</b></p> 
<p>Ref. <b>FM CMNM</b></p> 	<p>Ref. <b>FM CJ200</b></p> 
<p>Ref. <b>FM CFE</b></p>  <p>OBS.: PRODUZIDAS ATÉ OUTUBRO DE 2018.</p>	<p>Ref. <b>FM CSB</b></p> 
<p>Ref. <b>FM CAQ</b></p> 	<p>Ref. <b>FM ABS</b></p> 
<p>Ref. <b>FM CSBI</b></p>  <p>OBS.: MECANISMO INVERTIDO PARA MISTURADORES.</p>	<p>Ref. <b>FM CIV</b></p> 

Peças por cartela: 1  
Embalagem coletiva: 5 cartelas

Para a torneira 1172SHB, o mecanismo compatível é o FMCAQ. Já para o filtro, o mecanismo correto é o invertido FMCAQI.



Mecanismo cerâmico para monocomandos  
Ref. **FM CMN** - 40 mm  
Compatível com os monocomandos RMJ200, RMN19, MNC, MNLA e MNCA.  
Peças por cartela: 1  
Embalagem coletiva: 5 cartelas.



Vedante plástico para torneira  
Ref. **FVDP** - 1/2" ou 3/4"  
Compatível com as linhas BR, BRQ e KQ.  
Peças por cartela: 5  
Embalagem coletiva: 10 cartelas.

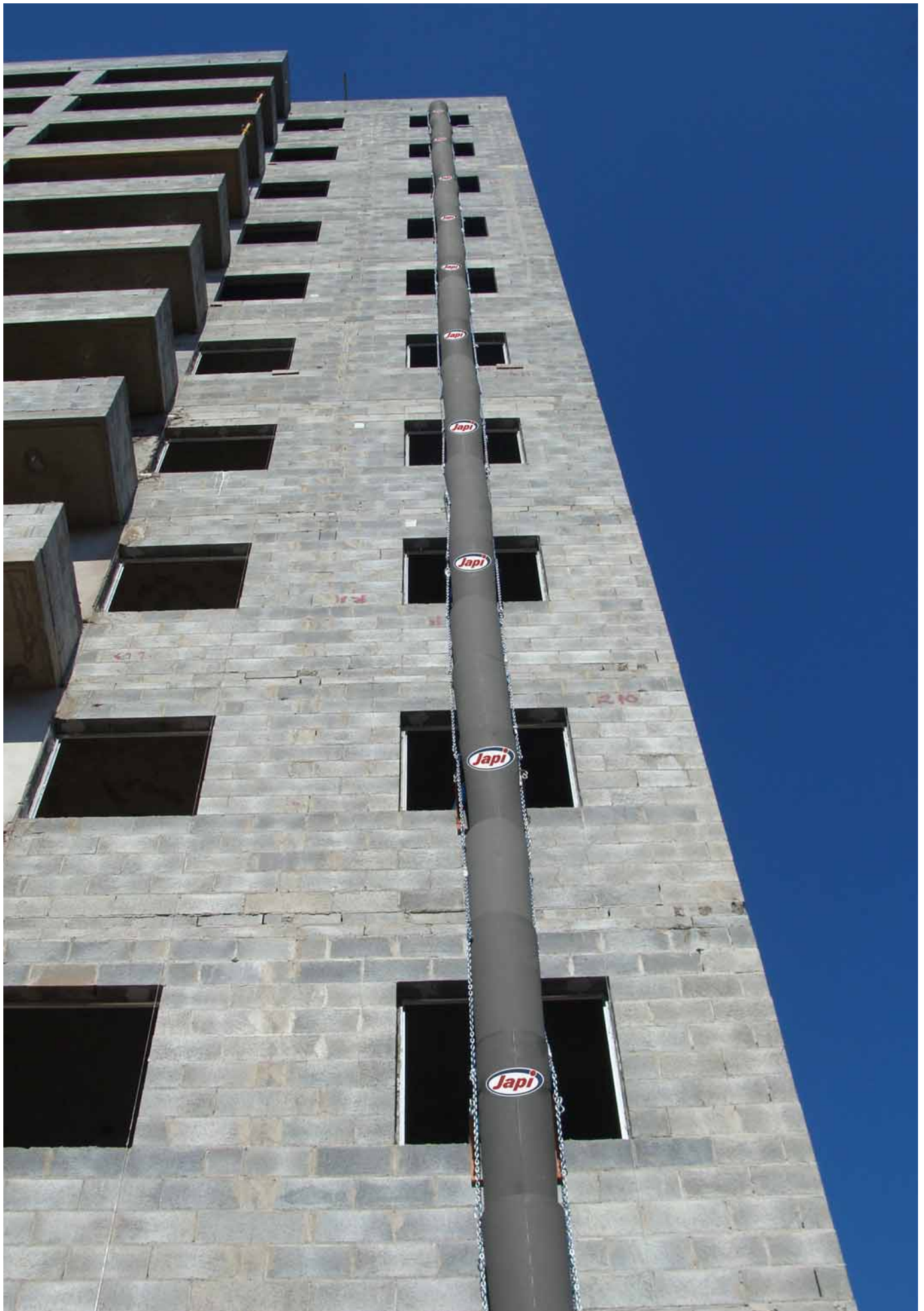

### Quantificação:

Conjunto por pavimento.  
**01** Suporte **NSMDE**  
**01** Bocal **JDEINTH**  
**02** Dutos retos **JDERETH**

### Exemplo:

**11** andares = **11** dutos com bocal  
**11** suportes metálicos  
**22** dutos retos

- Polietileno rotomoldado;
- Espessura de 4 mm de parede;
- Proteção anti UV;
- Corrente resistente;
- Cor discreta;
- Pescoço alongado.

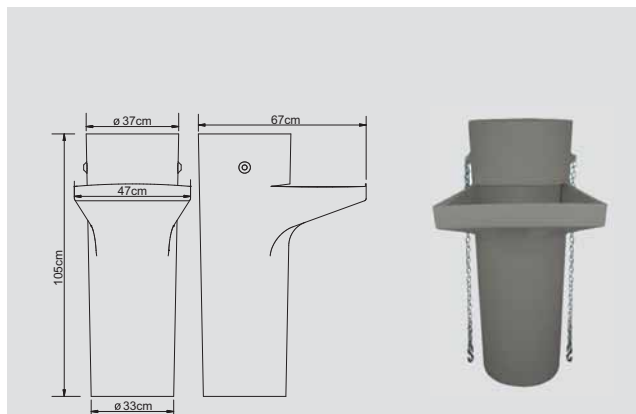

Duto de resíduos intermediário

Ref.	Dimensões
JDEINTH	ø 37 x 105cm
Cor: Hitam	

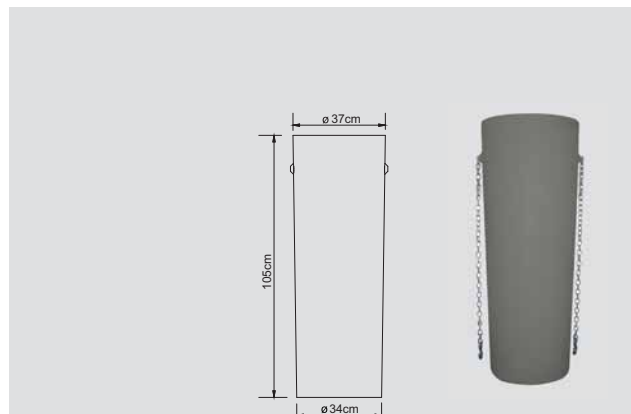

Duto de resíduos reto

Ref.	Dimensões
JDERETH	ø 37 x 105cm
Cor: Hitam	



Suporte metálico para duto de resíduos

Ref.	Dimensões
NSMDE	
Cor: Cinza	



Suporte metálico reduzido para duto de resíduos

Ref.	Dimensões
NSMRDE	
Cor: Cinza	

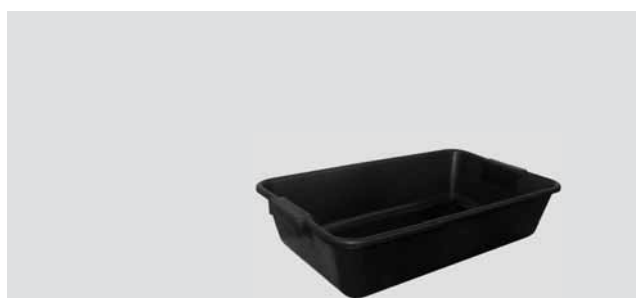

Caixa para massa

Ref.	Dimensões	Embalagem coletiva
NXCZ	55 x 34 x 14cm	6 unidades
Capacidade: 19 Litros		



Balde multiuso

Ref.	Dimensões	Embalagem coletiva
NBACZ	ø 36 x 25cm	4 unidades
Capacidade: 12 Litros		

# JARDINAGEM

Conheça a linha completa em nosso catálogo de jardinagem ou em nosso site [www.japi.com.br](http://www.japi.com.br)



Exclusivo expositor de vasos Japi **JEXVAS2**

Feito pelo mesmo processo de rotomoldagem que os vasos, o JEXVAS2 é leve, resistente e super versátil.



Ref. JEXVAS2

Dimensões:

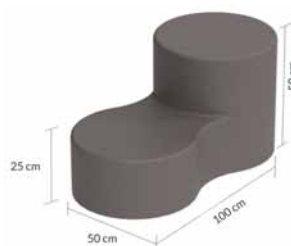

Sugestão de exposição.

